

PHILIPS

VoiceTracer

DVT1250



FR Manuel de l'utilisateur

Enregistrez votre produit et bénéficiez d'une assistance sur

www.voicetracer.com

Sommaire

1	Consignes de sécurité importantes	5	4.7	Branchement à l'ordinateur	17
1.1	Consignes de sécurité	5	4.7.1	Transfert de fichiers entre l'appareil et l'ordinateur	18
2	Concernant ce guide de l'utilisateur	7	4.7.2	Déconnecter l'appareil de l'ordinateur	19
2.1	Symboles utilisés	7			
3	VoiceTracer	8	5	Enregistrement	20
3.1	Points forts du produit	8	5.1	Créer un enregistrement	20
3.2	Contenu	9	5.1.1	Créer enregistrement de source externe	21
3.3	Présentations du produit	10	5.2	Démarrer automatiquement les enregistrements	21
3.3.1	Face avant et arrière	10	5.2.1	Utiliser la fonction minuteur	21
3.3.2	Boutons	11	5.2.2	Utiliser la fonction de déclenchement vocal	22
3.4	Écran de démarrage	12			
3.4.1	Présentation du menu	13	6	Lecture	23
4	Premiers pas	14	6.1	Sélectionner un enregistrement	23
4.1	Insérer les piles ou accus	14	6.2	Lecture d'un enregistrement	23
4.2	Allumer et éteindre l'appareil	15	6.3	Modifier la vitesse de lecture	23
4.3	Processus d'installation initiale	15	6.4	Utiliser la recherche rapide	23
4.3.1	Choix de la langue	15	6.5	Répéter lecture / Boucle infinie	24
4.3.2	Régler la date et l'heure	15	6.6	Protéger enregistrement / Verrouiller fichier	24
4.4	Activer et désactiver le verrou des boutons	15	6.7	Lever protection / Déverrouiller fichier	25
4.5	Insérer carte microSD	16	7	Effacer	26
4.6	Utiliser les accessoires	17	7.1	Effacer des enregistrements de l'appareil	26
4.6.1	Brancher les écouteurs	17	7.2	Effacer tous les enregistrements du dossier	26
4.6.2	Brancher le microphone externe	17	8	Réglages	27
			8.1	Réglages d'enregistrement	27
			8.1.1	Régler l'emplacement de stockage des enregistrements	27
			8.1.2	Régler la qualité d'enregistrement	27
			8.1.3	Régler la sensibilité du microphone	28
			8.1.4	Activer et désactiver réduction du bruit	28

8.1.5	Régler le minuteur	29
8.1.6	Activer et désactiver la fonction de déclenchement vocal	30
8.1.7	Régler le découpage automatique	31
8.1.8	Activer et désactiver la LED d'enregistrement	31
8.2	Réglages d'affichage	32
8.2.1	Choix de la langue	32
8.2.2	Régler le contraste de l'écran	33
8.2.3	Activer et désactiver le rétroéclairage	33
8.3	Réglages de l'appareil	33
8.3.1	Régler la date et l'heure	33
8.3.2	Régler l'arrêt automatique	34
8.3.3	Activer et désactiver les bips touches et signaux sonores	35
<hr/>		
9	Maintenance	36
9.1	Fonctions de maintenance de l'appareil	36
9.1.1	Afficher les informations sur l'appareil	36
9.1.2	Formater mémoire	36
9.1.3	Réinitialiser l'appareil	37
9.2	Remplacer les piles ou accus	37
9.3	Dépannage	39
<hr/>		
10	Annexe	40
10.1	Caractéristiques techniques	40

1 Consignes de sécurité importantes

Ne faites aucun réglage ou modification si ce n'est pas décrit dans ce guide de l'utilisateur. Respectez toutes les consignes de sécurité pour assurer le bon fonctionnement de votre appareil. Le fabricant décline toute responsabilité si vous ne respectez pas les consignes de sécurité.

1.1 Consignes de sécurité

- Protégez l'appareil de la pluie ou de l'eau pour éviter un court-circuit.
- N'exposez pas l'appareil à la chaleur excessive d'un chauffage ou d'un ensoleillement direct.
- Protégez le câble contre les dommages causés par l'écrasement, en particulier au niveau des connecteurs et à la sortie des câbles de l'appareil.
- Faites une sauvegarde de vos données et enregistrements. Le fabricant n'est pas responsable de la perte de données.
- Ne faites aucun travail de maintenance si ce n'est pas décrit dans ce guide de l'utilisateur. Ne démontez pas l'appareil pour effectuer des réparations. Faites réparer votre appareil uniquement par un centre de service agréé.

1.1.1 Piles et accus

- Utilisez uniquement des piles ou des accus de type AAA pour cet appareil.
 - Ne tentez pas de recharger des piles.
 - Retirez les piles ou les accus de l'appareil si vous ne l'utilisez pas pendant une longue période. L'appareil peut être endommagé par des piles ou des accus qui fuient.
 - Ne sortez pas les batteries ou les accus de l'appareil durant un enregistrement. Cela pourrait endommager ou supprimer les données. Des dysfonctionnements de l'appareil sont possibles.
 - Les piles et accus contiennent des substances dangereuses pour l'environnement. Éliminez les piles et accus usagés dans des points de collecte appropriés.
-

1.1.2 Cartes mémoire

- L'appareil est compatible avec les cartes mémoire microSD jusqu'à une capacité de 32 Go (optimisé pour classe 6 ou supérieur).
- Assurez-vous que la carte mémoire supporte un taux de transfert de données suffisant. Le fabricant ne garantit pas un fonctionnement correct.
- Le formatage d'une carte mémoire efface toutes les données présentes sur la carte. Formatez toujours la carte mémoire dans l'appareil pour assurer qu'elle soit ensuite au bon format. Si vous formatez la carte mémoire avec un ordinateur, cela peut provoquer ultérieurement des erreurs lors de l'écriture ou de la lecture des données.

1.1.3 Protection de l'ouïe

Respectez les consignes suivantes concernant l'utilisation des écouteurs :

- Réglez le volume à un niveau modéré et ne portez pas le casque trop longtemps.
- Veuillez obligatoirement à ne pas régler un volume qui soit trop fort pour votre ouïe.
- Réglez toujours le volume de sorte à pouvoir continuer d'entendre ce qui se passe autour de vous.
- Dans les situations potentiellement dangereuses, soyez prudent ou arrêtez temporairement l'utilisation.
- N'utilisez pas les écouteurs lorsque vous vous déplacez en voiture, à vélo, sur une planche à roulettes, etc. Vous pourriez représenter un danger pour le trafic et violer la réglementation gouvernementale.

1.1.4 Puissance sonore maximale

- Le fabricant garantit que la puissance sonore maximale de son appareil audio est en conformité avec les dispositions applicables, mais seulement avec le modèle original des écouteurs fournis. Si ces écouteurs doivent être remplacés, optez pour un modèle Philips équivalent au modèle original.

1.1.5 Restrictions légales pour les enregistrements

- L'utilisation de la fonction d'enregistrement de ce produit peut faire l'objet de restrictions légales dans votre pays. Respectez la vie privée et les droits personnels d'autrui, par exemple si vous enregistrez des conversations ou des conférences.
- Notez que dans de nombreux pays, vous avez l'obligation légale d'informer votre interlocuteur si vous enregistrez une conversation téléphonique (où l'enregistrement des conversations téléphoniques peut être interdit). Renseignez-vous sur la situation juridique dans votre pays avant d'enregistrer des conversations téléphoniques.

2 Concernant ce guide de l'utilisateur

Les schémas des pages suivantes vous donnent un aperçu rapide de votre appareil. Des descriptions détaillées sont présentes dans les chapitres suivants de ce guide de l'utilisateur. Lisez attentivement ce guide de l'utilisateur.

2.1 Symboles utilisés



Astuce

- Ce symbole présente les astuces qui vous permettront d'utiliser votre appareil plus efficacement et plus facilement.



Note

- Ce symbole indique des remarques que vous devriez respecter lors de votre utilisation de l'appareil.



Attention

- Ce symbole met en garde contre les dommages sur l'appareil et d'éventuelles pertes de données. Les dommages peuvent résulter d'une manipulation incorrecte.



Avertissement

- Ce symbole met en garde contre les dangers pour les personnes. Une manipulation incorrecte peut entraîner des blessures physiques ou des dommages matériels.

3 VoiceTracer

Nous vous félicitons d'avoir choisi cet appareil Philips. Consultez notre site web pour profiter d'un support complet sous la forme de manuels d'utilisation, téléchargement de logiciels, informations sur la garantie et bien plus encore :

www.voicetracer.com.

3.1 Points forts du produit

- Fonction de déclenchement vocal pour enregistrer sans appuyer sur les boutons
- Port pour carte microSD pour mémoire supplémentaire
- Marquez les passages important d'un enregistrement avec des index-repères
- Noise Reduction / Réduction du bruit pour des enregistrements plus clairs

3.2 Contenu

- ① Appareil
- ② Deux piles (AAA)
- ③ Câble USB pour connexion à l'ordinateur
- ④ Guide de démarrage rapide

①

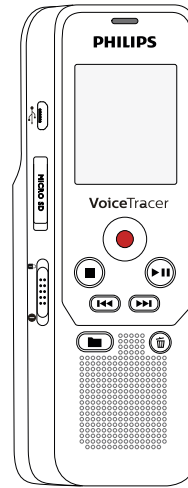

②



④

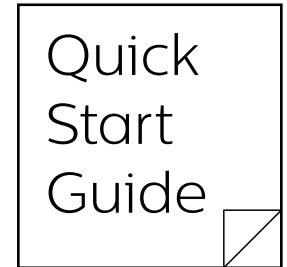

③

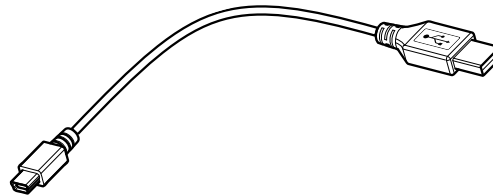

3.3 Présentations du produit

3.3.1 Face avant et arrière

- ① Interrupteur marche/arrêt / Verrou des boutons
- ② Port pour carte mémoire (carte microSD)
- ③ Port pour connexion à l'ordinateur (Micro-USB)
- ④ LED de statut :
Rouge – L'appareil enregistre
Vert – L'appareil diffuse un enregistrement
Jaune – Transfert de données avec l'ordinateur
- ⑤ Écran
- ⑥ Panneau de contrôle avec boutons
- ⑦ Haut-parleur
- ⑧ Réduction du bruit
- ⑨ Panneau de contrôle avec boutons
- ⑩ Branchement d'un microphone externe (jack stéréo 3,5 mm)
- ⑪ Microphone
- ⑫ Branchement d'écouteurs (jack stéréo 3,5 mm)
- ⑬ Compartiment à piles

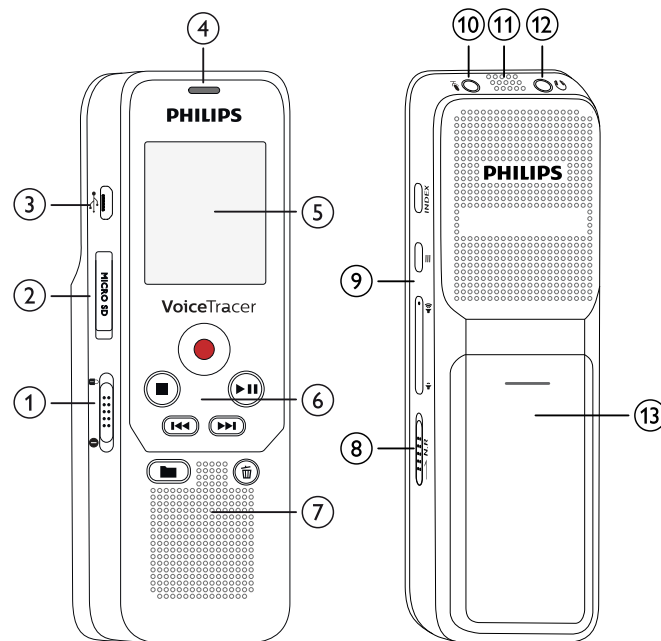

3.3.2 Boutons

- ① ■ Mode Stop : Changer de dossier
- ② ⏮ Appui court : passer à l'enregistrement précédent
Appui long : retour rapide
Navigation menu : ouvrir précédent onglet du menu
- ③ ■ Arrêter la lecture (bouton Stop), quitter menu
- ④ ● Démarrer enregistrement (bouton Enregistrement), confirmer choix
- ⑤ ▶|| Lecture de l'enregistrement (bouton Lecture), suspendre lecture (bouton Pause)
- ⑥ ▶▶ Appui court : passer à l'enregistrement suivant
Appui long : avance rapide
Navigation menu : ouvrir prochain onglet du menu
- ⑦ 🗑 Effacer enregistrement (bouton Suppression)
- ⑧ Appui court : Placer index-repère, Appui long : Afficher liste des index-repères (bouton **INDEX**)
- ⑨ ≡ Ouvrir fonctions du menu (bouton **du menu**)
- ⑩ 🔊) Augmenter volume, Navigation menu : Choix de la fonction du menu
🔊) Diminuer volume, navigation menu : Choix de la fonction du menu
- ⑪ Activer Réduction du bruit (bouton **N.R**)

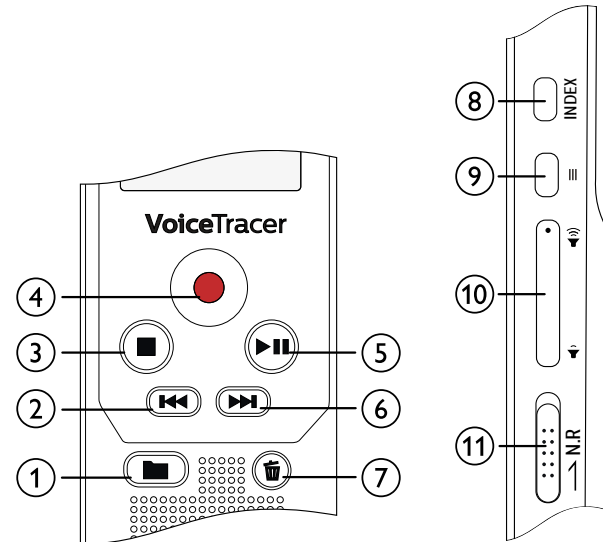

3.4 Écran de démarrage

- ① **HQ** Qualité d'enregistrement réglée : **LP** – LP, **SP** – SP, **HQ** – HQ, **PCM** – PCM
- ② **VA** – Déclenchement vocal activé
- ③ **U** Sensibilité du microphone : **U** – Sensibilité faible (petite distance), **U** – Sensibilité élevée (longue distance), **U** – Source entrée ligne
- ④ Mode de répétition réglé / boucle infinie : **U** – Répéter lecture fichier, **U** – Répéter sélection/séquence, **U** – Répéter dossier, **U** – Mode de répétition aléatoire
- ⑤ **NR** – Réduction du bruit activée
- ⑥ **B** Niveau de chargement pile
- ⑦ **▶** – Lecture, **⏸** – Pause, **■** – Stop, **●** – Enregistrement, **⏹** – Pause de l'enregistrement
- ⑧ Indicateur de position de lecture/enregistrement actuel
- ⑨ Durée lecture/enregistrement / Temps d'enregistrement restant
- ⑩ Nom fichier en lecture/enregistrement actuellement
- ⑪ **A** Dossier sélectionné, en fonction de la mémoire sélectionnée (**A** – Mémoire interne, **A** – carte microSD) / Numéro de l'enregistrement actuel / Nombre total d'enregistrements dans le dossier

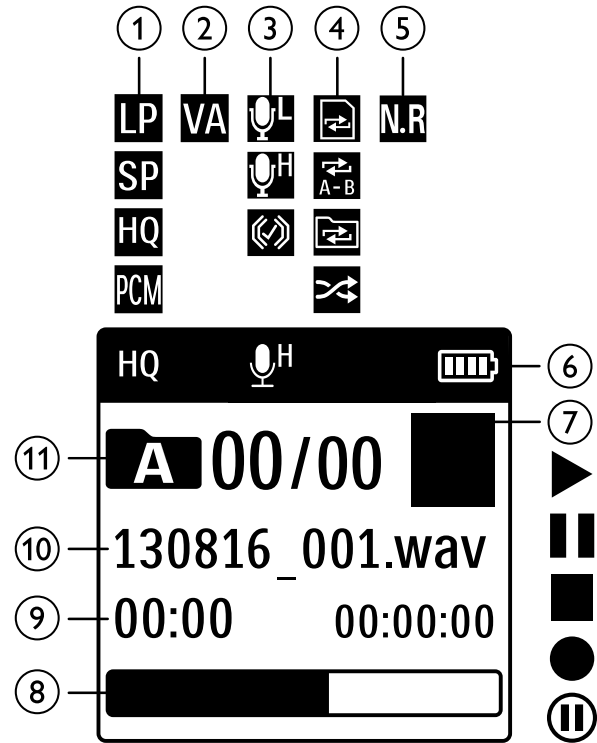

Note

- La position des symboles peut varier en fonction du modèle, du mode et des fonctions sélectionnées.

3.4.1 Présentation du menu

Note

- En mode Stop (écran de démarrage) appuyez sur le **bouton du menu** pour ouvrir le menu.
- Utilisez ◀▶▶▶ pour sélectionner un des menus suivants : 📁, 🎙️, 📺, ⚙️.

📁 Menu Fichier :

[Répéter lecture / Boucle infinie](#)

[Protéger enregistrement / Verrouiller fichier](#)

🎙️ Réglages des enregistrements :

[Régler la sensibilité du microphone](#)

[Régler la qualité d'enregistrement](#)

[Régler le minuteur](#)

[Activer et désactiver la fonction de déclenchement vocal](#)

[Régler le découpage automatique](#)

📺 Réglages d'affichage :

[Choix de la langue](#)

[Régler le contraste de l'écran](#)

[Activer et désactiver le rétroéclairage](#)

⚙️ Réglages de l'appareil :

[Régler la date et l'heure](#)

[Régler l'arrêt automatique](#)

[Formater mémoire](#)

[Activer et désactiver la LED](#)

[d'enregistrement](#)

[Activer et désactiver les bips touches et](#)

[signaux sonores](#)

[Régler l'emplacement de stockage des](#)

[enregistrements](#)

[Afficher les informations sur l'appareil](#)

[Réinitialiser l'appareil](#)

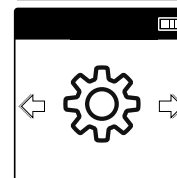
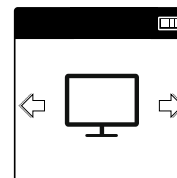
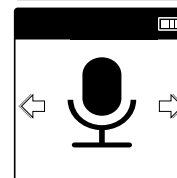
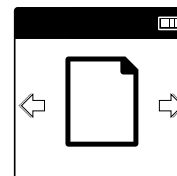

4 Premiers pas

Utilisez les consignes d'installation des pages suivantes pour mettre rapidement et facilement votre appareil en service.



Attention

- Respectez les consignes de manipulation de l'appareil, notamment avec les piles et les accus ([voir aussi chapitre 1.1.1 Piles et accus, page 5](#)).

4.1 Insérer les piles ou accus

Votre appareil est livré avec deux piles de type AAA.

- 1 Faites glisser le couvercle du compartiment à piles vers le bas.

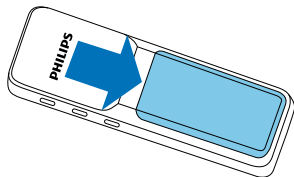

- 2 Soulevez le couvercle.

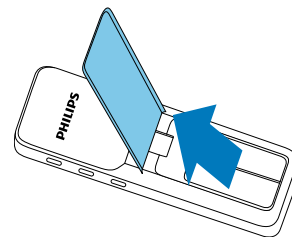

- 3 Insérez les piles ou accus dans l'appareil comme indiqué. Veillez à respecter la polarité !

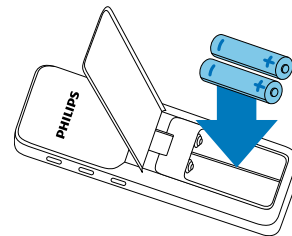

- 4 Abaissez le couvercle. Faites glisser le couvercle vers le haut jusqu'à ce qu'il s'enclenche.

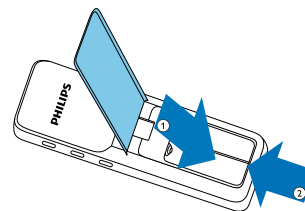

4.2 Allumer et éteindre l'appareil

- 1 Poussez l'interrupteur marche/arrêt (situé sur le côté de l'appareil) vers le bas pendant environ deux secondes.
↳ L'appareil s'allume et l'écran de démarrage s'affiche.

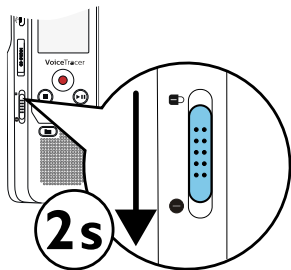

- 2 Pour éteindre, poussez à nouveau l'interrupteur marche/arrêt vers le bas pendant environ deux secondes.

Note

- L'appareil s'éteint automatiquement si l'utilisateur n'appuie sur aucun bouton pendant le temps réglé ([voir aussi chapitre 8.3.2 Régler l'arrêt automatique, page 34](#)).

4.3 Processus d'installation initiale

Le processus d'installation initiale vous demande de choisir la langue et de renseigner l'heure et la date.

4.3.1 Choix de la langue

Suivez la description du chapitre "Choix de la langue" ([voir aussi chapitre 8.2.1 Choix de la langue, page 32](#)).

Note

- Il est possible que votre langue ne soit pas disponible. Dans ce cas, choisissez-en une autre.

4.3.2 Régler la date et l'heure

Suivez la description du chapitre "Régler la date et l'heure" ([voir aussi chapitre 8.3.1 Régler la date et l'heure, page 33](#)).

4.4 Activer et désactiver le verrou des boutons

Le verrou des boutons désactive tous les boutons de l'appareil. La fonction minuteur de l'appareil continue à fonctionner.

- 1 Poussez l'interrupteur marche/arrêt (sur le côté de l'appareil) vers le haut en position  pour activer le verrou des boutons.
↳ Le symbole d'un cadenas apparaît pendant une courte période à l'écran.

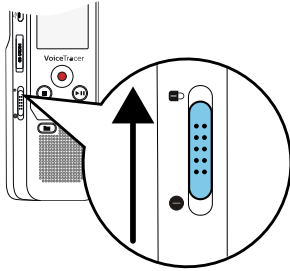

- 2 Poussez l'interrupteur marche/arrêt (sur le côté de l'appareil) vers le haut médiane pour désactiver le verrou des boutons.

4.5 Insérer carte microSD



Attention

- Ne retirez pas la carte mémoire pendant que l'appareil y accède. Cela pourrait endommager ou supprimer les données.

- 1 Décalez le couvercle du port pour carte mémoire sur le côté.
- 2 Insérez la carte microSD avec les contacts vers le haut, dans le port pour carte mémoire situé sur le côté de l'appareil.

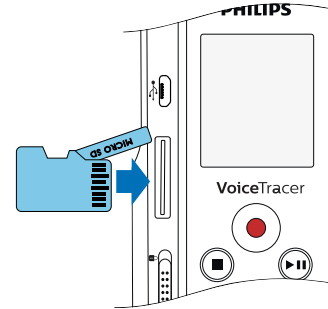

- 3 Poussez la carte mémoire dans le port jusqu'à ce qu'elle se cale.
- 4 Pour retirer la carte mémoire, poussez-la légèrement vers le fond du port. La carte mémoire sera alors éjectée.



Note

- Pour que l'appareil stocke les enregistrements sur la carte mémoire, vous devez basculer depuis la mémoire interne vers la carte microSD ([voir aussi chapitre 8.1.1 Régler l'emplacement de stockage des enregistrements, page 27](#)). Le symbole à l'écran vous indique quelle mémoire est sélectionnée pour le stockage des enregistrements : **A**, **B**, **C**, **D** – Mémoire interne, **A**, **B**, **C**, **D** – Carte mémoire.

4.6 Utiliser les accessoires

Différents accessoires sont livrés avec votre appareil en fonction du modèle choisi. Des accessoires supplémentaires sont disponibles auprès de votre revendeur.

4.6.1 Brancher les écouteurs



Avertissement

- Réglez le volume à un niveau modéré et ne portez pas le casque trop longtemps. Vous pourriez sinon endommager votre ouïe. Respectez les instructions de protection de l'ouïe ([voir aussi chapitre 1.1.3 Protection de l'ouïe, page 6](#)).

- 1 Réduisez le volume de l'appareil avant de connecter les écouteurs.
- 2 Branchez le connecteur jack dans le port pour écouteurs  sur le dessus de l'appareil.
- 3 Augmentez le volume à un niveau confortable après le branchement. Le haut-parleur de l'appareil se désactive lorsque les écouteurs sont connectés à l'appareil.

4.6.2 Brancher le microphone externe



Note

- Quand vous connectez un microphone externe dans l'appareil, la source d'enregistrement bascule automatiquement et le microphone de l'appareil est désactivé.
- Quand vous connectez un microphone externe, l'appareil enregistrera le son en stéréo. Le microphone intégré n'enregistre que le son en mono.

- 1 Arrêtez un enregistrement en cours.
- 2 Branchez le connecteur jack dans le port pour microphone  sur le dessus de l'appareil.

4.7 Branchement à l'ordinateur

Plusieurs options sont disponibles quand vous connectez l'appareil à un ordinateur :

- **Mémoire de masse USB** : Vous pouvez utiliser l'explorateur de fichiers pour accéder à l'appareil sans avoir à installer de logiciel supplémentaire. Il apparaît comme une clé USB (périphérique de stockage de masse). De cette façon, vous pouvez copier et gérer vos enregistrements sur l'ordinateur et libérer de la mémoire sur l'appareil ([voir aussi chapitre 4.7.1 Transfert de fichiers entre l'appareil et l'ordinateur, page 18](#)).

- 1 Branchez le connecteur USB dans un port USB sur votre ordinateur.
- 2 Branchez le connecteur micro-USB dans le port USB situé sur le côté de l'appareil.
↳ L'appareil apparaît comme un périphérique de stockage de masse dans l'explorateur de fichiers.

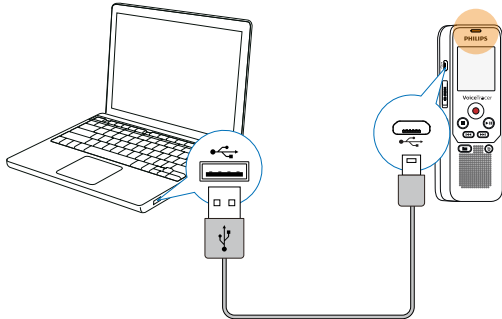

Attention

- Ne pas interrompre la connexion entre l'ordinateur et l'appareil durant un transfert de données (LED de statut clignote jaune). Cela pourrait endommager ou supprimer les fichiers.
- Ne formatez pas l'appareil via l'explorateur de fichiers de l'ordinateur, car cela pourrait entraîner des dysfonctionnements de l'appareil. Si vous souhaitez supprimer toutes les données, utilisez la fonction **Format. mémoire** sur l'appareil ([voir aussi chapitre 9.1.2 Formater mémoire, page 36](#)).

4.7.1 Transfert de fichiers entre l'appareil et l'ordinateur

Vous pouvez utiliser l'explorateur de fichiers pour accéder à l'appareil sans avoir à installer de logiciel supplémentaire. Il apparaît comme une clé USB (périphérique de stockage de masse).

- 1 Branchez l'appareil à l'ordinateur en respectant les indications.
- 2 Ouvrez l'explorateur de fichiers sur votre ordinateur.
↳ L'appareil apparaît comme une clé USB (périphérique de stockage de masse).
- 3 Copiez ou déplacez des fichiers depuis l'appareil vers votre ordinateur pour les archiver et/ou supprimez des fichiers de l'appareil pour libérer de l'espace mémoire sur l'appareil.



Attention

- Ne pas interrompre la connexion entre l'ordinateur et l'appareil durant un transfert de données (LED de statut clignote jaune). Cela pourrait endommager ou supprimer les fichiers.
- Ne formatez pas l'appareil via l'explorateur de fichiers de l'ordinateur, car cela pourrait entraîner des dysfonctionnements de l'appareil. Si vous souhaitez supprimer toutes les données, utilisez la fonction **Format. mémoire** sur l'appareil ([voir aussi chapitre 9.1.2 Formater mémoire, page 36](#)).

4.7.2 Déconnecter l'appareil de l'ordinateur

- 1 Éjectez la mémoire USB en utilisant l'explorateur de fichiers.
- 2 Vous pouvez ensuite débrancher la connexion USB entre l'ordinateur et l'appareil.

5 Enregistrement

L'appareil offre de nombreuses fonctionnalités que vous pouvez utiliser pendant l'enregistrement ou qui vous permettent d'améliorer la qualité d'un enregistrement. Démarrez automatiquement les enregistrements avec la fonction minuteur ou le déclenchement vocal.

5.1 Créer un enregistrement

Avant de commencer un enregistrement, effectuez les réglages souhaités pour la qualité de l'enregistrement et la sensibilité du microphone.

Pour les enregistrements dans des environnements avec beaucoup de bruit en arrière-plan (par ex. dans une foule ou pendant un voyage en train ou en voiture) vous pouvez activer la fonction de réduction des bruits de fond ([voir aussi chapitre 8.1.4 Activer et désactiver réduction du bruit, page 28](#)).



Attention

- Ne sortez pas les batteries ou les accus de l'appareil durant un enregistrement. Cela pourrait endommager ou supprimer les données. Des dysfonctionnements de l'appareil sont possibles.

- 1 En mode Stop (écran de démarrage), appuyez sur **■** pour sélectionner le dossier voulu pour l'enregistrement.
↳ Selon l'emplacement de stockage choisi, un des symboles suivants s'affiche : **A**, **B**, **C**, **D** – Mémoire interne, **A**, **B**, **C**, **D** – Carte mémoire.
- 2 Orientez le microphone vers la source à enregistrer et appuyez sur le bouton Enregistrement ●.
↳ L'appareil enregistre et la LED de statut s'allume en rouge. L'écran affiche la durée de l'enregistrement et le temps d'enregistrement restant dans la mémoire sélectionnée.
- 3 Pendant l'enregistrement, appuyez sur le bouton Enregistrement ● pour mettre l'enregistrement en pause.
↳ L'enregistrement est suspendu et la LED de statut clignote en rouge.
- 4 Appuyez sur le bouton Enregistrement ● pour reprendre l'enregistrement.
- 5 Appuyez sur le bouton Stop **■** pour mettre fin à l'enregistrement.
↳ L'appareil revient au mode Stop.



Note

- **Démarrer nouvel enregistrement** : Pendant un enregistrement, appuyez sur ►► pour mettre fin à l'enregistrement en cours et en démarrer un nouveau.
- Pour que les fichiers d'un enregistrement long (par ex. une réunion de plusieurs heures) ne soient pas trop volumineux, vous pouvez automatiquement scinder les enregistrements ([voir aussi chapitre 8.1.7 Régler le découpage automatique, page 31](#)).
- Chaque dossier peut contenir jusqu'à 99 enregistrements. La capacité de la mémoire dépend de l'emplacement sélectionné et de la qualité d'enregistrement ([voir aussi chapitre 8.1.2 Régler la qualité d'enregistrement, page 27](#)).

Si le nombre total est atteint ou que la mémoire est pleine, un message apparaît sur l'écran et vous ne pouvez plus créer d'enregistrements. Supprimez les enregistrements dont vous n'avez pas besoin, ou connectez votre appareil à un ordinateur et faites un transfert des fichiers.



Astuce

- Si vous souhaitez faire un enregistrement long, remplacez les piles ou chargez complètement les accus avant de commencer.

5.1.1 Créer enregistrement de source externe

Quand vous connectez un microphone externe dans l'appareil, la source d'enregistrement bascule automatiquement et le microphone de l'appareil est désactivé.

Quand vous connectez un microphone externe, l'appareil enregistrera le son en stéréo. Le microphone intégré n'enregistre que le son en mono.

5.2 Démarrer automatiquement les enregistrements

Deux fonctions sont disponibles pour le démarrage automatique des enregistrements : Fonction minuteur et déclenchement vocal.





5.2.1 Utiliser la fonction minuteur

La fonction minuteur vous permet de démarrer un enregistrement à une date et heure définie. Les sources d'enregistrement peuvent être le microphone de l'appareil ou un microphone externe.

- Définissez les réglages du minuteur dans le menu Réglages et activez la fonction ([voir aussi chapitre 8.1.5 Régler le minuteur, page 29](#)).
 - ↳ L'appareil démarre l'enregistrement à l'heure indiquée. L'appareil peut être à l'arrêt ou les boutons peuvent être verrouillés à ce moment.

5.2.2 Utiliser la fonction de déclenchement vocal

Avec la fonction de déclenchement vocal, l'appareil commence à enregistrer dès que vous parlez. Lorsque vous arrêtez de parler, l'appareil suspend l'enregistrement après trois secondes. L'enregistrement reprend quand vous recommencez à parler. Le niveau de déclenchement vocal vous permet de définir à partir de quel volume l'appareil commence à enregistrer.

- 1 Définissez les réglages du déclenchement vocal dans le menu Réglages et activez la fonction ([voir aussi chapitre 8.1.6 Activer et désactiver la fonction de déclenchement vocal, page 30](#)).
↳ Le symbole  s'affiche à l'écran quand la fonction est activée.
- 2 Appuyez sur le bouton Enregistrement .
↳ L'appareil passe en mode Veille. L'écran affiche le symbole d'un enregistrement en pause (). L'appareil commence l'enregistrement dès que vous commencez à parler. Lorsque vous arrêtez de parler, l'appareil suspend l'enregistrement après trois secondes.
- 3 Appuyez sur le bouton Stop  pour mettre fin à l'enregistrement.
↳ L'appareil revient au mode Stop.

6 Lecture

6.1 Sélectionner un enregistrement

- 1 En mode Stop (écran de démarrage), appuyez sur **■** pour sélectionner un dossier.
↳ Selon l'emplacement de stockage choisi, un des symboles suivants s'affiche : **A**, **B**, **C**, **D** – Mémoire interne, **A**, **B**, **C**, **D** – Carte mémoire.
- 2 En mode Stop, appuyez sur **▶▶**.
↳ Le curseur passe au début de l'enregistrement suivant.
- 3 En mode Stop, appuyez sur **◀◀**.
↳ Le curseur passe au début de l'enregistrement précédent.

6.2 Lecture d'un enregistrement

- 1 Sélectionnez l'enregistrement voulu comme indiqué.
- 2 Appuyez sur le bouton Lecture **▶▶** pour démarrer la lecture de l'enregistrement sélectionné.
↳ La LED de statut s'allume en vert. Pendant la lecture, l'écran affiche le temps actuel et le temps total de l'enregistrement.
- 3 Réglez le volume avec **◀/▶**.

- 4 Appuyez sur le bouton Pause **▶||** pour mettre la lecture en pause.
↳ La lecture est suspendue et la LED de statut clignote en vert.
- 5 Appuyez sur le bouton Lecture **▶▶** pour reprendre la lecture.
- 6 Appuyez sur le bouton Stop **■** pour arrêter la lecture.

6.3 Modifier la vitesse de lecture

- 1 Appuyez sur le **bouton du menu** pendant la lecture.
- 2 Choisissez la vitesse de lecture voulue avec **◀/▶**.
- 3 Confirmez avec le bouton Enregistrement **●**.





6.4 Utiliser la recherche rapide

La recherche rapide permet de diffuser l'enregistrement à vitesse rapide. Cela vous permet de chercher un passage précis dans un enregistrement.

- 1 Pendant une lecture, maintenez un des deux boutons de navigation **◀◀** ou **▶▶** enfoncé.
↳ L'enregistrement sélectionné est parcouru en avant ou en arrière à haute vitesse.
- 2 Relâchez le bouton.
↳ La lecture démarre à la vitesse normale à la position actuelle.





6.5 Répéter lecture / Boucle infinie

Vous pouvez régler la répétition automatique d'un enregistrement précis, de tout un dossier ou d'une séquence d'un enregistrement (= boucle infinie).

- 1 En mode Stop (écran de démarrage) appuyez sur le **bouton du menu**.
- 2 Utilisez **◀◀/ ▶▶** pour sélectionner le menu Fichier .
- 3 Confirmez avec le bouton Enregistrement ●.
- 4 Utilisez **◀|/▶|**) pour sélectionner la fonction Répéter.
- 5 Confirmez avec le bouton Enregistrement ●.
- 6 Utilisez **◀|/▶|**) pour sélectionner la répétition automatique d'un enregistrement/ fichier précis, ou d'un dossier.
↳ L'écran affiche le symbole du mode de répétition sélectionné :
 – Répéter lecture fichier
 – Répéter lecture dossier
 – Mode de répétition aléatoire
- 7 Confirmez avec le bouton Enregistrement ●.
↳ La lecture de l'enregistrement ou du dossier démarre.



Astuce

- Appuyez sur  pendant la lecture pour ouvrir directement la fonction Répéter sélection/séquence. Appuyez sur  pour définir le point de départ de la séquence. Appuyez sur  pour définir le point de fin de la séquence.
- Appuyez sur  pour arrêter la répétition de la séquence.

6.6 Protéger enregistrement / Verrouiller fichier

Vous pouvez protéger les enregistrements contre un effacement indésirable.

- 1 Sélectionnez l'enregistrement voulu comme indiqué.
- 2 Appuyez sur le **bouton du menu**.
- 3 Utilisez **◀◀/ ▶▶** pour sélectionner le menu Fichier .
- 4 Confirmez avec le bouton Enregistrement ●.
- 5 Utilisez **◀|/▶|**) pour sélectionner la fonction verrouill. fich..
- 6 Confirmez avec le bouton Enregistrement ●.
- 7 Utilisez **◀|/▶|**) pour sélectionner verrouiller.
- 8 Confirmez avec le bouton Enregistrement ●.

6.7 Lever protection / Déverrouiller fichier

- 1 Sélectionnez l'enregistrement voulu comme indiqué.
- 2 Appuyez sur le **bouton du menu**.
- 3 Utilisez **◀◀/ ▶▶** pour sélectionner le menu Fichier .
- 4 Confirmez avec le bouton Enregistrement ●.
- 5 Utilisez **◀/▶**) pour sélectionner la fonction verrouill. fich..
- 6 Confirmez avec le bouton Enregistrement ●.
- 7 Utilisez **◀/▶**) pour sélectionner déverrouiller.
- 8 Confirmez avec le bouton Enregistrement ●.

7 Effacer

Vous pouvez effacer des enregistrements précis ou tous les enregistrements du dossier.

7.1 Effacer des enregistrements de l'appareil

Vous pouvez effacer un enregistrement précis sur l'appareil. Branchez l'appareil à un ordinateur si vous souhaitez effacer plusieurs fichiers.



Attention

- Effacez uniquement les enregistrements dont vous n'avez plus besoin. Les enregistrements effacés ne peuvent pas être récupérés.

- 1 En mode Stop (écran de démarrage), appuyez sur pour sélectionner le dossier où se trouve l'enregistrement à effacer.
- 2 Utilisez pour sélectionner l'enregistrement à effacer.
- 3 Appuyez sur le bouton Effacer .
- 4 Utilisez pour sélectionner supprimer.
- 5 Confirmez avec le bouton Enregistrement .
- 6 Utilisez pour sélectionner OK.

- 7 Confirmez la suppression avec le bouton Enregistrement .
↳ L'enregistrement est effacé. La numérotation des enregistrements ultérieurs est renouvelée.

7.2 Effacer tous les enregistrements du dossier

Vous pouvez effacer tous les enregistrements dans le dossier sélectionné. Branchez l'appareil à un ordinateur si vous souhaitez effacer des dossiers entiers.

- 1 En mode Stop (écran de démarrage), appuyez sur pour sélectionner le dossier où vous souhaitez effacer tous les fichiers.
- 2 Appuyez sur le bouton Effacer .
- 3 Utilisez pour sélectionner supprimer tout.
- 4 Confirmez avec le bouton Enregistrement .
- 5 Utilisez pour sélectionner OK.
- 6 Confirmez la suppression avec le bouton Enregistrement .
↳ Tous les enregistrements du dossier sont effacés. La numérotation des enregistrements est renouvelée.

7

8 Réglages

Ouvrez le menu Réglages depuis le mode Stop (écran de démarrage) en appuyant durant au moins deux secondes sur **le bouton du menu**.



Note

- À la fin d'une opération, appuyez sur le bouton Stop ■ pour revenir au mode Stop. Pendant une opération, appuyez sur le bouton Stop ■ pour annuler sans enregistrer et revenir au mode Stop.

8.1 Réglages d'enregistrement

8.1.1 Régler l'emplacement de stockage des enregistrements

Le symbole à l'écran vous indique quelle mémoire est sélectionnée pour le stockage des enregistrements : **A**, **B**, **C**, **D** – Mémoire interne, **A**, **B**, **C**, **D** – Carte mémoire.

- 1 En mode Stop (écran de démarrage) appuyez sur **le bouton du menu**.
- 2 Utilisez **◀◀/▶▶** pour sélectionner le menu des Réglages de l'appareil .
- 3 Utilisez **◀/▶**) pour sélectionner la fonction **Sélect mémoire**.

- 4 Confirmez avec le bouton **Enregistrement** ●.
- 5 Utilisez **◀/▶**) pour choisir si vous souhaitez stocker les enregistrements dans la mémoire interne ou sur la carte microSD.
- 6 Confirmez avec le bouton **Enregistrement** ●.
- 7 Appuyez sur le bouton **Stop** ■ pour quitter le menu.







Astuce

- Appuyez sur le bouton **Stop** ■ pour annuler l'opération sans enregistrer et revenir au mode Stop.

8.1.2 Régler la qualité d'enregistrement

Les réglages de qualité d'enregistrement permettent de définir le format du fichier et la qualité de l'enregistrement en termes de taux de données (Bitrate). Plus la qualité d'enregistrement est élevée, plus le fichier de l'enregistrement est volumineux et plus le nombre d'enregistrements possibles est faible.

- 1 En mode Stop (écran de démarrage) appuyez sur **le bouton du menu**.
- 2 Utilisez **◀◀/▶▶** pour sélectionner le menu des Réglages d'enregistrement .
- 3 Utilisez **◀/▶**) pour sélectionner la fonction **Param. qualité**.

- 4 Confirmez avec le bouton Enregistrement ●.
- 5 Sélectionnez la qualité d'enregistrement voulue avec 
↳ L'écran affiche le symbole de la qualité d'enregistrement sélectionnée :
 -  – Qualité élevée,
Format : WAV, 384 kbit/s
 -  – Temps d'enregistrement supérieur à la moyenne,
Format : WAV, 128 kbit/s
 -  – Temps d'enregistrement maximal,
Format : WAV, 32 kbit/s
- 6 Confirmez avec le bouton Enregistrement ●.
- 7 Appuyez sur le bouton Stop ■ pour quitter le menu.







Astuce

- Appuyez sur le bouton Stop ■ pour annuler l'opération sans enregistrer et revenir au mode Stop.

8.1.3 Régler la sensibilité du microphone

La sensibilité du microphone vous permet d'indiquer les conditions environnantes d'un enregistrement. Ajustez la sensibilité du microphone selon la distance de l'interlocuteur, afin de cacher autant que possible les bruits de fond.

- 1 En mode Stop (écran de démarrage) appuyez sur le **bouton du menu**.
- 2 Utilisez   pour sélectionner le menu des Réglages d'enregistrement .
- 3 Utilisez  pour sélectionner la fonction Sensib. micro.
- 4 Confirmez avec le bouton Enregistrement ●.
- 5 Sélectionnez la qualité d'enregistrement voulue avec 
↳ L'écran affiche le symbole de la sensibilité du microphone sélectionnée :
 - Haute – Sensibilité élevée, source distante
 - Basse – Sensibilité faible, source très proche
- 6 Confirmez avec le bouton Enregistrement ●.
- 7 Appuyez sur le bouton Stop ■ pour quitter le menu.



Astuce

- Appuyez sur le bouton Stop ■ pour annuler l'opération sans enregistrer et revenir au mode Stop.

8.1.4 Activer et désactiver réduction du bruit

Pour les enregistrements dans des environnements avec beaucoup de bruit en arrière-plan (par ex. dans une foule ou pendant un voyage en train ou en voiture) vous pouvez activer la fonction de réduction des bruits de fond.

- 1 En mode Stop, poussez l'interrupteur situé sur le côté de l'appareil vers le haut en position **N.R.**

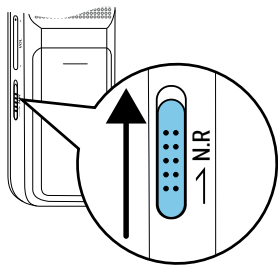

- 2 Démarrez l'enregistrement avec le bouton Enregistrement ●.
↳ Le symbole **N.R.** s'affiche à l'écran quand la fonction est activée.



Note

- La réduction du bruit est uniquement possible en qualité d'enregistrement PCM **PCM**. Quand vous activez la réduction du bruit, l'appareil passe automatiquement en qualité d'enregistrement PCM **PCM**.



8.1.5 Régler le minuteur

La fonction minuteur vous permet de démarrer un enregistrement à une date et heure définie. Les sources d'enregistrement peuvent être le microphone de l'appareil ou un microphone externe.



- 3 En mode Stop (écran de démarrage) appuyez sur le **bouton du menu**.
- 4 Utilisez **◀◀/▶▶** pour sélectionner le menu des Réglages d'enregistrement **📁**.
- 5 Utilisez **🔊/🔊)** pour sélectionner la fonction Minuterie.
- 6 Confirmez avec le bouton Enregistrement ●.
- 7 Utilisez **🔊/🔊)** pour sélectionner la fonction Réglez le début afin de régler l'heure d'alarme.
- 8 Confirmez avec le bouton Enregistrement ●.
- 9 Utilisez **🔊/🔊)** pour sélectionner la fonction Régler la date .
- 10 Confirmez avec le bouton Enregistrement ●.
- 11 Réglez la date comme décrit dans ([voir aussi chapitre 8.3.1 Régler la date et l'heure, page 33](#)).
- 12 Confirmez avec le bouton Enregistrement ●.
- 13 Utilisez **🔊/🔊)** pour sélectionner la fonction Régler l'heure.
- 14 Confirmez avec le bouton Enregistrement ●.
- 15 Réglez l'heure comme décrit dans ([voir aussi chapitre 8.3.1 Régler la date et l'heure, page 33](#)).

14 Confirmez avec le bouton Enregistrement ●.



15 Appuyez sur le bouton Stop ■.

16 Utilisez  /  pour sélectionner la fonction Durée afin de régler la durée de l'enregistrement.



17 Confirmez avec le bouton Enregistrement ●.

18 Utilisez  /  pour sélectionner la durée d'enregistrement voulue. Utilisez pas de limite pour des enregistrements sans limitation de durée.

19 Confirmez avec le bouton Enregistrement ●.

20 Utilisez  /  pour sélectionner la fonction source d'enr. afin de régler la source d'enregistrement.

21 Confirmez avec le bouton Enregistrement ●.

22 Utilisez  /  pour choisir si l'appareil doit enregistrer via le microphone interne ou depuis une source externe.

23 Confirmez avec le bouton Enregistrement ●.

24 Appuyez sur le bouton Stop ■.

↳ L'appareil démarre l'enregistrement à l'heure indiquée.







Astuce

- Appuyez sur le bouton Stop ■ pour annuler l'opération sans enregistrer et revenir au mode Stop.

8.1.6 Activer et désactiver la fonction de déclenchement vocal

Avec la fonction de déclenchement vocal, l'appareil commence à enregistrer dès que vous parlez. Lorsque vous arrêtez de parler, l'appareil suspend l'enregistrement après trois secondes. L'enregistrement reprend quand vous recommencez à parler.

Le niveau de déclenchement vocal vous permet de définir à partir de quel volume l'appareil commence à enregistrer.

- 1 En mode Stop (écran de démarrage) appuyez sur **le bouton du menu**.
- 2 Utilisez **◀◀/▶▶** pour sélectionner le menu des Réglages d'enregistrement .
- 3 Utilisez **◀/▶**) pour sélectionner la fonction Déclench. vocal.
- 4 Confirmez avec le bouton Enregistrement .
- 5 Utilisez **◀/▶**) pour sélectionner la fonction Activé.
- 6 Confirmez avec le bouton Enregistrement .
↳ Le symbole  s'affiche à l'écran quand la fonction est activée.
- 7 Utilisez **◀/▶**) pour sélectionner la fonction Arrêt afin de désactiver le déclenchement vocal.







Astuce

- Appuyez sur le bouton Stop  pour annuler l'opération sans enregistrer et revenir au mode Stop.

8.1.7 Régler le découpage automatique

Pour que les fichiers d'un enregistrement long (par ex. une réunion de plusieurs heures) ne soient pas trop volumineux, vous pouvez automatiquement scinder les enregistrements. Après avoir atteint le temps défini, l'appareil arrête l'enregistrement en cours et démarre automatiquement un nouvel enregistrement.

- 1 En mode Stop (écran de démarrage) appuyez sur **le bouton du menu**.
- 2 Utilisez **◀◀/▶▶** pour sélectionner le menu des Réglages d'enregistrement .
- 3 Utilisez **◀/▶**) pour sélectionner la fonction Répart. auto..
- 4 Confirmez avec le bouton Enregistrement .
- 5 Utilisez **◀/▶**) pour choisir si les enregistrements longs doivent être scindés après 30 ou 60 minutes, ou désactivez cette fonction.
- 6 Confirmez avec le bouton Enregistrement .
- 7 Appuyez sur le bouton Stop  pour quitter le menu.







Astuce

- Appuyez sur le bouton Stop  pour annuler l'opération sans enregistrer et revenir au mode Stop.

8.1.8 Activer et désactiver la LED d'enregistrement

Cette fonction désactive la LED de statut.

- 1 En mode Stop (écran de démarrage) appuyez sur **le bouton du menu**.
- 2 Utilisez **◀◀/▶▶** pour sélectionner le menu des Réglages de l'appareil .

- 3 Utilisez / pour sélectionner la fonction Voyant d'enr..
- 4 Confirmez avec le bouton Enregistrement ●.
- 5 Utilisez / pour choisir d'activer ou de désactiver la LED de statut.
- 6 Confirmez avec le bouton Enregistrement ●.
- 7 Appuyez sur le bouton Stop ■ pour quitter le menu.



Astuce

- Appuyez sur le bouton Stop ■ pour annuler l'opération sans enregistrer et revenir au mode Stop.







8.2 Réglages d'affichage

8.2.1 Choix de la langue



Note

- Il est possible que votre langue ne soit pas disponible. Dans ce cas, choisissez-en une autre.

- 1 En mode Stop (écran de démarrage) appuyez sur le **bouton du menu**.
- 2 Utilisez /  pour sélectionner le menu des Réglages d'affichage .
- 3 Utilisez / pour sélectionner la fonction Langue.
- 4 Confirmez avec le bouton Enregistrement ●.
- 5 Choisissez la langue de l'affichage avec /.
- 6 Confirmez avec le bouton Enregistrement ●.
- 7 Appuyez sur le bouton Stop ■ pour quitter le menu.



Astuce

- Appuyez sur le bouton Stop ■ pour annuler l'opération sans enregistrer et revenir au mode Stop.

8.2.2 Régler le contraste de l'écran

- 1 En mode Stop (écran de démarrage) appuyez sur le **bouton du menu**.
- 2 Utilisez **◀◀/▶▶** pour sélectionner le menu des Réglages d'affichage .
- 3 Utilisez **◀/▶**) pour sélectionner la fonction **Contraste**.
- 4 Confirmez avec le bouton **Enregistrement** ●.
- 5 Utilisez **◀◀/▶▶** pour régler le contraste de l'écran.
- 6 Confirmez avec le bouton **Enregistrement** ●.
- 7 Appuyez sur le bouton **Stop** ■ pour quitter le menu.



Astuce

- Appuyez sur le bouton **Stop** ■ pour annuler l'opération sans enregistrer et revenir au mode Stop.

8.2.3 Activer et désactiver le rétroéclairage

- 1 En mode Stop (écran de démarrage) appuyez sur le **bouton du menu**.
- 2 Utilisez **◀◀/▶▶** pour sélectionner le menu des Réglages d'affichage .

- 3 Utilisez **◀/▶**) pour sélectionner la fonction **Rétroéclairage**.
- 4 Confirmez avec le bouton **Enregistrement** ●.
- 5 Utilisez **◀/▶**) pour choisir parmi les réglages suivants : **8s, 20s, Activé**.
- 6 Confirmez avec le bouton **Enregistrement** ●.
- 7 Appuyez sur le bouton **Stop** ■ pour quitter le menu.



Astuce

- Appuyez sur le bouton **Stop** ■ pour annuler l'opération sans enregistrer et revenir au mode Stop.

8.3 Réglages de l'appareil

8.3.1 Régler la date et l'heure

Les données de date et heure sont sauvegardées pour chaque enregistrement.

- 1 En mode Stop (écran de démarrage) appuyez sur le **bouton du menu**.
- 2 Utilisez **◀◀/▶▶** pour sélectionner le menu des Réglages de l'appareil .
- 3 Utilisez **◀/▶**) pour sélectionner la fonction **Date/heure**.

- 4 Confirmez avec le bouton Enregistrement ●.
- 5 Utilisez ◀/▶) pour sélectionner la fonction format l'heure.
- 6 Confirmez avec le bouton Enregistrement ●.
- 7 Choisissez le format d'affichage de l'heure type 12 ou 24 avec ◀/▶)◀/▶)).
- 8 Confirmez avec le bouton Enregistrement ●.
- 9 Utilisez ◀/▶) pour sélectionner la fonction Régler la date .
- 10 Choisissez l'année avec ◀/▶)).
- 11 Appuyez sur ►►.
- 12 Choisissez le mois avec ◀/▶)).
- 13 Appuyez sur ►►.
- 14 Choisissez le jour avec ◀/▶)).
- 15 Confirmez avec le bouton Enregistrement ●.
- 16 Utilisez ◀/▶) pour sélectionner la fonction Régler l'heure.
- 17 Confirmez avec le bouton Enregistrement ●.
- 18 Choisissez l'heure avec ◀/▶)).

19 Appuyez sur ►►.

20 Choisissez les minutes avec ◀/▶)).

21 Confirmez avec le bouton Enregistrement ●.

22 Appuyez sur le bouton Stop ■ pour quitter le menu.



Astuce

- Appuyez sur le bouton Stop ■ pour annuler l'opération sans enregistrer et revenir au mode Stop.

8.3.2 Régler l'arrêt automatique

L'appareil s'éteint automatiquement si l'utilisateur n'appuie sur aucun bouton pendant le temps réglé. Cela permet d'économiser l'énergie.

- 1 En mode Stop (écran de démarrage) appuyez sur **le bouton du menu**.
- 2 Utilisez ◀◀/▶▶ pour sélectionner le menu des Réglages de l'appareil ⚙.
- 3 Utilisez ◀/▶) pour sélectionner la fonction Arrêt auto..
- 4 Confirmez avec le bouton Enregistrement ●.
- 5 Utilisez ◀/▶) pour choisir si l'appareil doit s'éteindre automatiquement après 5, 15, 30 ou 60 minutes sans appui sur un bouton.

6 Confirmez avec le bouton Enregistrement ●.

7 Appuyez sur le bouton Stop ■ pour quitter le menu.



Astuce

- Appuyez sur le bouton Stop ■ pour annuler l'opération sans enregistrer et revenir au mode Stop.



Astuce

- Appuyez sur le bouton Stop ■ pour annuler l'opération sans enregistrer et revenir au mode Stop.

8.3.3 Activer et désactiver les bips touches et signaux sonores

1 En mode Stop (écran de démarrage) appuyez sur **le bouton du menu**.

2 Utilisez ◀◀/▶▶ pour sélectionner le menu des Réglages de l'appareil ⚙.

3 Utilisez ◀/▶) pour sélectionner la fonction Sons appareil.

4 Confirmez avec le bouton Enregistrement ●.

5 Utilisez ◀/▶) pour choisir d'activer ou de désactiver les bips touches et signaux sonores.

6 Confirmez avec le bouton Enregistrement ●.

7 Appuyez sur le bouton Stop ■ pour quitter le menu.

9 Maintenance

Ne faites aucun travail de maintenance si ce n'est pas décrit dans ce guide de l'utilisateur. Ne démontez pas l'appareil pour effectuer des réparations. Faites réparer votre appareil uniquement par un centre de service agréé.

9.1 Fonctions de maintenance de l'appareil

9.1.1 Afficher les informations sur l'appareil

- 1 En mode Stop (écran de démarrage) appuyez sur le **bouton du menu**.
- 2 Utilisez **◀◀/▶▶** pour sélectionner le menu des Réglages de l'appareil .
- 3 Utilisez **◀/▶**) pour sélectionner la fonction Informations.
- 4 Confirmez avec le bouton Enregistrement **●**.
- 5 Choisissez l'information voulue avec **◀/▶**)).
- 6 Confirmez avec le bouton Enregistrement **●**.
↳ L'écran affiche des informations générales sur l'appareil : Temps d'enregistrement dans la mémoire sélectionnée, temps

d'enregistrement restant dans la mémoire sélectionnée, version du microprogramme de l'appareil.

- 7 Appuyez sur le bouton Stop **■** pour revenir au mode Stop.

9.1.2 Formater mémoire





Attention

- Le formatage de la mémoire efface tous les enregistrements et fichiers stockés !

Cette fonction permet de supprimer toutes les données et de formater la mémoire sélectionnée.

- 1 Sélectionnez la mémoire que vous voulez formater (mémoire interne ou carte mémoire microSD) ([voir aussi chapitre 8.1.1 Régler l'emplacement de stockage des enregistrements, page 27](#)).
- 2 En mode Stop (écran de démarrage) appuyez sur le **bouton du menu**.
- 3 Utilisez **◀◀/▶▶** pour sélectionner le menu des Réglages de l'appareil .
- 4 Utilisez **◀/▶**)) pour sélectionner la fonction Format. mémoire.
- 5 Confirmez avec le bouton Enregistrement **●**.
- 6 Utilisez **◀/▶**)) pour sélectionner la mémoire à formater.

- 7 Confirmez avec le bouton Enregistrement ●.
- 8 Utilisez /  pour sélectionner OK.
- 9 Confirmez avec le bouton Enregistrement ●.











Astuce

- Appuyez sur le bouton Stop ■ pour annuler l'opération sans enregistrer et revenir au mode Stop.

9.1.3 Réinitialiser l'appareil

Cette fonction vous permet de réinitialiser tous les paramètres d'origine. Les enregistrements et les fichiers ne sont pas supprimés.

- 1 En mode Stop (écran de démarrage) appuyez sur **le bouton du menu**.
- 2 Utilisez     pour sélectionner le menu des Réglages de l'appareil .
- 3 Utilisez /  pour sélectionner la fonction Rétablir défaut .
- 4 Confirmez avec le bouton Enregistrement ●.
- 5 Utilisez /  pour sélectionner OK.
- 6 Confirmez avec le bouton Enregistrement ●.
↳ Tous les paramètres de l'appareil sont réinitialisés aux paramètres par défaut. Il faut à nouveau choisir la langue et

renseigner la date et l'heure ([voir aussi chapitre 4.3 Processus d'installation initiale, page 15](#)).

9.2 Remplacer les piles ou accus



Attention

- Ne sortez pas les batteries ou les accus de l'appareil durant un enregistrement. Cela pourrait endommager ou supprimer les données. Des dysfonctionnements de l'appareil sont possibles.

L'indicateur de pile clignote quand les piles sont presque vides ; remplacez immédiatement les piles.

Suivez les indications du chapitre [4.1 Insérer les piles ou accus](#).



Note

- Si le remplacement des piles dure plus de deux minutes, vous devrez peut-être régler à nouveau la date et l'heure.
- Ne tentez pas de recharger des piles.
- Les piles et accus contiennent des substances dangereuses pour l'environnement. Éliminez les piles et accus usagés dans des points de collecte appropriés.

9.3 Dépannage

Incident	Cause possible / Solution
L'appareil ne s'allume plus	<ul style="list-style-type: none">• Piles ou accus mal positionnés. ↳ Vérifiez que les piles ou accus soient bien positionnés. Veillez à respecter la polarité !• Les piles ou accus sont vides. ↳ Remplacez les piles ou rechargez les accus.
La lecture ne démarre pas	<ul style="list-style-type: none">• Le verrou des boutons est actif. ↳ Désactivez la fonction de verrou des boutons.• Aucun enregistrement n'est stocké dans l'appareil.
L'appareil ne réagit pas ou réagit de manière inattendue	Sortez les piles/accus de l'appareil et remettez-les en place.
Impossible de sélectionner la carte microSD comme emplacement de stockage	<ul style="list-style-type: none">• Aucune carte mémoire dans l'appareil. ↳ Insérez une carte mémoire dans l'appareil.• La carte mémoire n'est pas bien formatée (système de fichiers FAT32). ↳ Formatez la carte mémoire dans l'appareil.

Incident	Cause possible / Solution
Le haut-parleur ne diffuse aucun son	<ul style="list-style-type: none">• Les écouteurs sont branchés dans l'appareil.• Le volume est au niveau minimum.
L'enregistrement ne démarre pas	<ul style="list-style-type: none">• Peut être que la fonction de pré-enregistrement ou la fonction de déclenchement vocal est activée.• Le verrou des boutons est actif. ↳ Désactivez la fonction de verrou des boutons.• Le nombre maximal d'enregistrements est atteint ou la mémoire disponible est pleine. ↳ Effacez les enregistrements ou archivez-les sur un ordinateur. ↳ Basculez sur un autre emplacement mémoire.
Les écouteurs ne diffusent aucun son	<ul style="list-style-type: none">• Les écouteurs ne sont pas bien branchés. ↳ Vérifiez le branchement des écouteurs.• Le volume est au niveau minimum.
Le microphone externe enregistre uniquement en mono	Basculez la source externe sur microphone stéréo.

10 Annexe

Toutes les informations ont été présentées au mieux. Les modifications et améliorations (notamment les données techniques) sont possibles à tout moment sans préavis.

10.1 Caractéristiques techniques

Caractéristiques techniques	
Dimensions (L × H × P)	40 × 112 × 19 mm
Poids	60g (avec piles/accus)
Piles	2 × piles alcalines AAA
Interface USB	High-speed 2.0, Micro-USB
Entrée USB	USB 5 V/DC, 500mA
Port microphone	Jack stéréo 3,5 mm
Port écouteurs	Jack stéréo 3,5 mm
Écran	23 × 23 mm Résolution : 112 × 112 pixels

Caractéristiques techniques	
Mémoire interne	NAND-Flash, 8 Go
Carte mémoire	carte microSD jusqu'à 32 Go SDHC optimisé pour classe 6 ou supérieur
Formats d'enregistrement	HQ – WAV, 384 kbit/s SP – WAV, 128 kbit/s LP – WAV, 32 kbit/s
Haut-parleur	Plage de fréquences : 750 – 18 000 Hz Puissance de sortie : 110 mW
Temps d'enregistrement Mémoire interne	HQ – 46 h SP – 136 h LP – 580 h
Autonomie piles/accus	Enregistrement en mode LP (mémoire interne/carte microSD) : 35 h/14 h (piles alcalines)
Taux d'échantillonnage	HQ – 24 kHz SP – 8 kHz LP – 8 kHz
Configuration minimale de l'ordinateur	Système d'exploitation : Windows, macOS

Caractéristiques techniques

Plage de température 5 °C – 45 °C / 41 °F – 113 °F

Humidité relative 10% – 90%



La conformité aux directives de l'UE pertinentes pour l'appareil, est confirmée par le marquage CE.

Déclaration de conformité (DoC)

Par la présente, Speech Processing Solutions GmbH déclare que l'appareil DVT1250 est en conformité avec les exigences essentielles et autres dispositions pertinentes des directives 2006/95/CE, 2004/108/CE et 2009/125/CE.

La déclaration de conformité complète se trouve sur notre site Internet : www.philips.com/dictation.

La fabrication de cet appareil a nécessité des matériaux et des composants de qualité qui peuvent être recyclés et réutilisés. Respectez les dispositions légales applicables, et ne jetez pas ces produits avec les ordures ménagères normales. L'élimination appropriée des anciens appareils permet d'éviter les impacts négatifs potentiels sur l'environnement et la santé.



Emballage : Pour faciliter le recyclage de l'emballage, respectez les règlements de recyclage locaux.

Piles : Éliminez les piles et accus usagés dans des points de collecte appropriés.



Produit : Le symbole de la poubelle barrée sur votre produit signifie qu'il s'agit d'un équipement électrique et électronique auquel s'appliquent des règlements spéciaux sur les déchets.

Pour appliquer le recyclage, l'élimination des DEEE en conformité avec le règlement sur les Déchets d'Équipements Électriques et Électroniques et de protéger l'environnement et la santé, la réglementation européenne exige la collecte sélective des déchets de l'une des deux façons suivantes :

- Votre revendeur reprendra votre ancien appareil si vous en achetez un nouveau chez lui.
 - Éliminez les anciens appareils dans des points de collecte appropriés.
- Ni Speech Processing Solutions GmbH ni les sociétés affiliées ne sont responsables envers l'acheteur de ce produit ou envers des tiers en ce qui concerne les réclamations pour dommages, pertes, coûts ou dépenses encourus par l'acheteur ou des tiers résultant d'un accident, d'une mauvaise utilisation ou d'une utilisation incorrecte de ce produit ou résultant de modifications ou de réparations non autorisées du produit, ou du non-respect des consignes d'utilisation et de maintenance fournies par Philips.

Ce guide de l'utilisateur est un document sans valeur conventionnelle. Sous réserve d'erreur et de modification.

Philips et le logo du blason Philips sont des marques déposées de Koninklijke Philips Electronics N.V. et sont utilisés par Speech Processing Solutions GmbH sous licence de Koninklijke Philips Electronics N.V. Toutes les marques utilisées sont propriétés de leurs propriétaires respectifs.



